

Massblatt
Feuille de dimensions

Masse in mm
 Dimensions en mm

ROTOR Universal-Küchenmaschine AR80

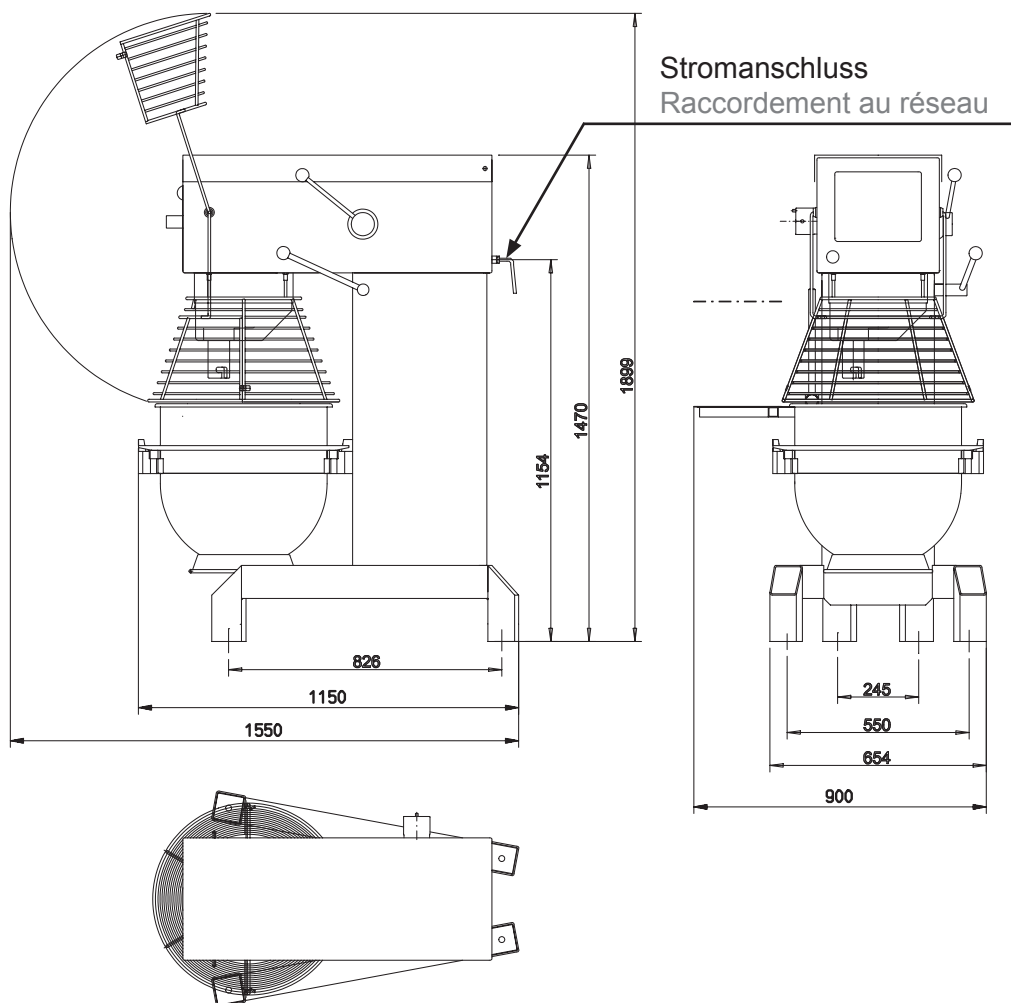

Technische Daten

Données techniques

Netzspannung Tensions	400V, 50 - 60Hz
Dauerleistung Puissance	3,0kW
Netzsicherung träge Fusible de secteur à action retardée	10A
Schutzgrad protection	IP 44
Nettogewicht Poids net	310kg
Verpackungsmass Dimensions d'emballage	1320x850x1820mm

Technische Änderungen vorbehalten

Sous réserve de modification des caractéristiques techniques

Massblatt
Feuille de dimensions

Masse in mm
Dimensions en mm

ROTOR Universal-Küchenmaschine AR80

EWF82
Fleischwolf
Hachoir à viande

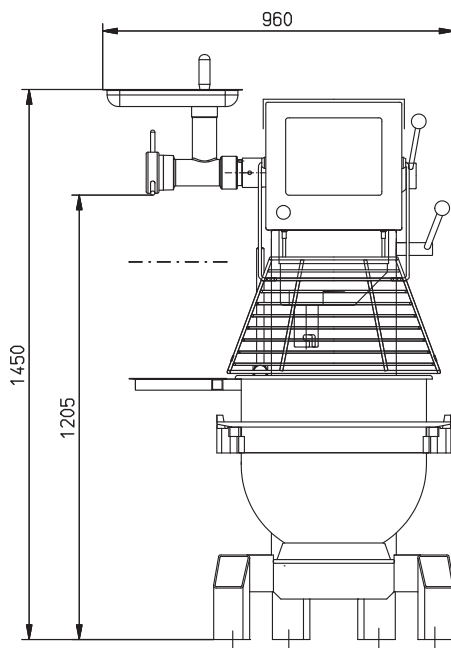

AGS19
Gemüseschneider
Coupe-légumes

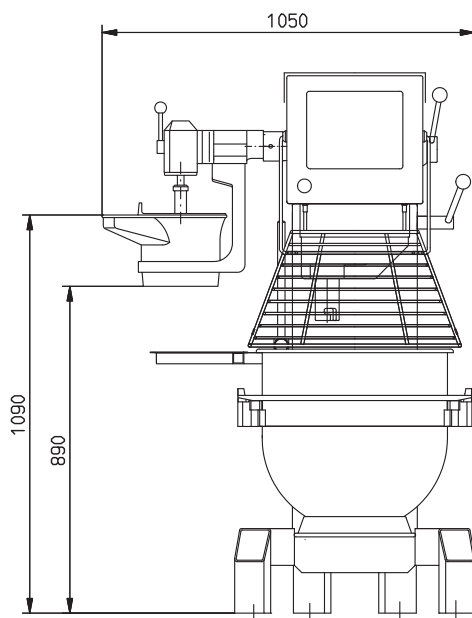
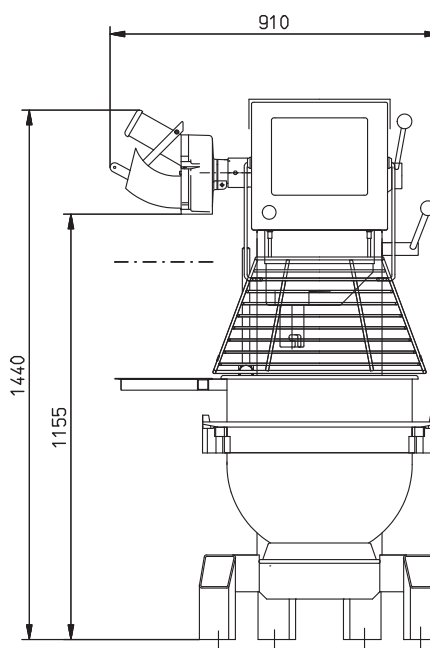

PASS200
Passierwerk
Passe-tout